

# EAGLE ONE HM

Manuel d'utilisation pour produits à partir de la version 0600  
Voir étiquette produit pour le numéro de série



DÉTECTEUR D'OUVERTURE UNIDIRECTIONNEL  
POUR MONTAGE EN GRANDE HAUTEUR  
SUR PORTES AUTOMATIQUES\*

## DESCRIPTION

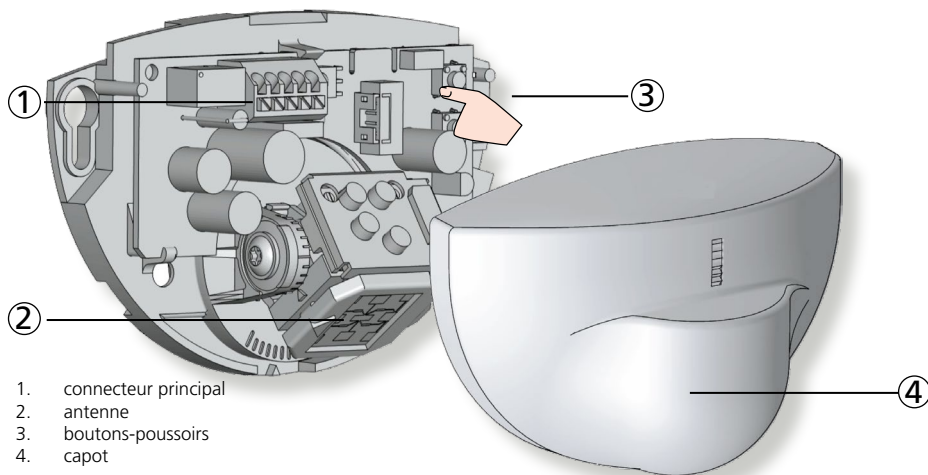

1. connecteur principal
2. antenne
3. boutons-poussoirs
4. capot

## SPECIFICATIONS TECHNIQUES

Technologie:	hyperfréquence et microprocesseur
Fréquence émise:	24,150 GHz
Puissance émise:	< 20 dBm EIRP
Densité de puissance émise:	< 5 mW/cm <sup>2</sup>
Mode de détection:	mouvement
Vitesse min. de détection:	5 cm/s
Tension d'alimentation:	12V à 24V AC ±10%; 12V à 24V DC +30% / -10%
Fréquence secteur:	50 à 60 Hz
Consommation:	< 2 W
Sortie:	relais (contact inverseur libre de potentiel)
Tension max. aux contacts:	42V AC / DC
Courant max. aux contacts:	1A (résistif)
Pouvoir de coupure max.:	30W (DC) / 60VA (AC)
Hauteur de montage:	de 4 m à 5 m
Indice de protection:	IP54
Plage de température:	de -20 °C à +55 °C
Dimensions:	120 mm (L) x 80 mm (H) x 50 mm (P)
Angles d'inclinaison:	0° à 90° en vertical; -30° à +30° en latéral
Matière du boîtier:	ABS
Poids:	215 g
Longueur du câble:	2,5 m
Conformité:	RED 2014/53/EU, RoHS 2 2011/65/EU

Les spécifications techniques sont susceptibles de changer sans préavis.  
Mesuré dans des conditions spécifiques.

\* Toute autre utilisation de l'appareil est en dehors du but autorisé et ne peut pas être garantie par le fabricant.

# 1 OUVERTURE & FERMETURE DU CAPOT

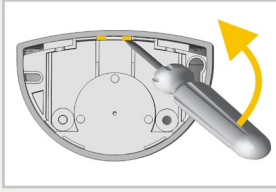

Avant montage

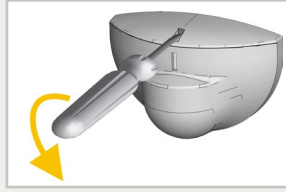

Après montage

# 2 MONTAGE & CABLAGE

CONSEILS

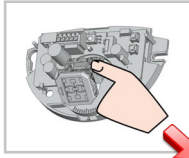

Ne touchez pas les parties électroniques.



Évitez les vibrations.

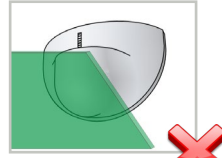

Ne couvrez pas le détecteur.



Évitez la proximité des lampes à néon ou des objets susceptibles de bouger.

APPLICATIONS

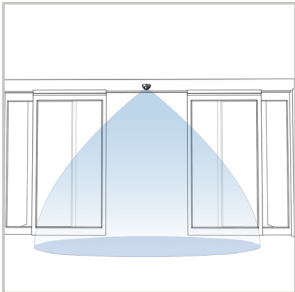

Montage mural au dessus de portes coulissantes ou tournantes

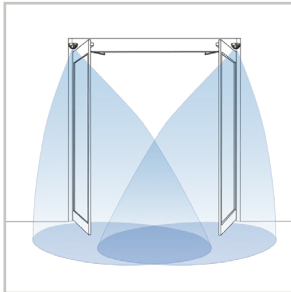

Montage au dessus des axes de portes battantes

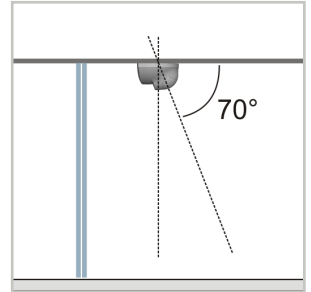

Montage au plafond en face de portes coulissantes, tournantes ou battantes

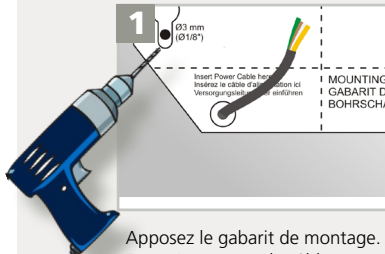

Apposez le gabarit de montage. Forez 1 trou pour le câble et passez-le au travers. Forez 2 trous pour les vis.

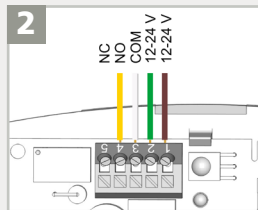

Connectez les fils selon:  
1 - BRUN - ALIMENTATION  
2 - VERT - ALIMENTATION  
3 - BLANC - COM  
4 - JAUNE - NO ou  
5 - JAUNE - NC/NF

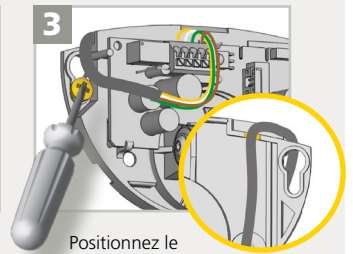

Positionnez le câble comme indiqué. Fixez fermement le détecteur.

### 3 AJUSTEMENTS MECANIQUES

ANGLE

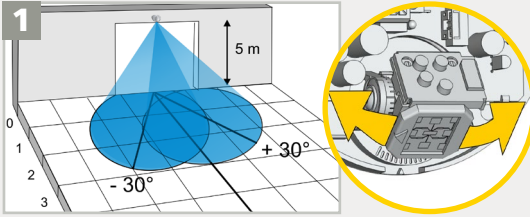

Ajustez l'angle latéral de l'antenne.

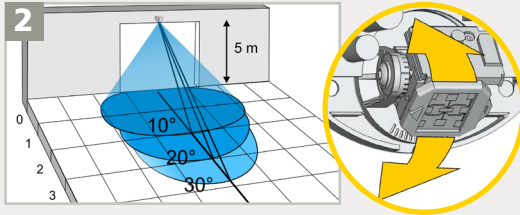

Ajustez l'angle vertical de l'antenne.

### 4 REGLAGES (par télécommande ou boutons-poussoirs)

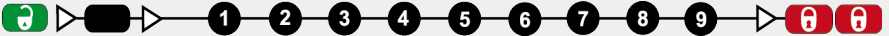

TAILLE DU CHAMP		XXS	XS	S	>	>	>	>	L	XL	XXL
FILTRE D'IMMUNITÉ			bas	normal	haut	>	>	>	>	>	le plus haut
MODE DE DÉTECTION			bi	uni	uni PMR	uni INV	PMR & INV	bi = détection dans les 2 sens, uni = détection vers le détecteur uni PMR = détection vers le détecteur, aussi de personnes à mobilité réduite; uni INV = détection inversée			
CONFIGURATION DE SORTIE			A	P	A = sortie active (contact NO) P = sortie passive (contact NF)						
TEMPS DE MAINTIEN		0,5 s	1 s	2 s	3 s	4 s	5 s	6 s	7 s	8 s	9 s
HAUTEUR D'INSTALLATION			4 m	> 4 m							
CONTRÔLE DE PORTE			auto	ouvert	fermé	ouvert = le détecteur détecte continuellement. La LED reste allumée. fermé = le détecteur est en veille et ne détecte plus. La LED reste éteinte.					

VALEURS USINE

RESTAURER LES VALEURS USINE:



TAILLE DU CHAMP

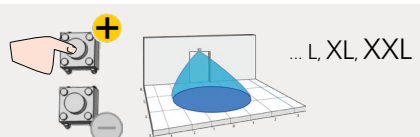
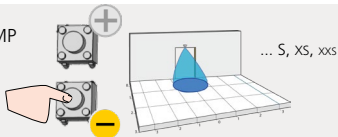

## CODE D'ACCES

Un code d'accès (de 1 à 4 chiffres) est recommandé pour régler les détecteurs qui sont installés les uns près des autres.

ENREGISTRER LE CODE D'ACCES:



SUPPRIMER LE CODE D'ACCES:



Une fois que vous avez sauvegardé un code d'accès, vous aurez toujours besoin de ce code d'accès pour déverrouiller le détecteur. Si vous avez oublié le code d'accès, **coupez l'alimentation et restaurez-la**. Aucun code n'est nécessaire pour déverrouiller le détecteur durant la première minute de mise sous tension.

## FONCTIONNEMENTS INCORRECTS

	La porte reste fermée et la LED est éteinte.	Le détecteur n'est pas alimenté.	<b>1</b> Vérifiez le câble d'alimentation et la tension d'alimentation.
		Le réglage Contrôle de porte (F2) est réglé sur la valeur 3 (fermé).	<b>1</b> Réglez le Contrôle de porte (F2) sur la valeur 1 (automatique).
	La porte ne réagit pas comme prévu.	La configuration de sortie est inappropriée à la logique de l'opérateur.	<b>1</b> Changez la configuration de sortie de chaque détecteur connecté à l'opérateur.
	La porte s'ouvre et se referme constamment.	Le détecteur est perturbé par le mouvement de la porte ou les vibrations causées par le mouvement de la porte.	<b>1</b> Vérifiez que le détecteur est correctement fixé. <b>2</b> Vérifiez que le mode de détection est unidirectionnel. <b>3</b> Augmentez l'angle d'inclinaison. <b>4</b> Augmentez le filtre d'immunité. <b>5</b> Diminuez la taille du champ.
	La porte s'ouvre sans raison apparente.	Il pleut et le détecteur détecte le mouvement des gouttes d'eau.	<b>1</b> Vérifiez que le mode de détection est unidirectionnel. <b>2</b> Augmentez le filtre d'immunité. <b>3</b> Installez un ORA (accessoire pour la pluie).
		Dans un environnement métallique, le détecteur détecte des objets en dehors de son champ de détection.	<b>1</b> Changez l'angle de l'antenne. <b>2</b> Diminuez la taille du champ. <b>3</b> Augmentez le filtre d'immunité.
		Dans un sas, le détecteur détecte le mouvement de la porte en face.	<b>1</b> Changez l'angle de l'antenne. <b>2</b> Changez l'antenne. <b>3</b> Augmentez le filtre d'immunité.
	La LED clignote rapidement après un déverrouillage.	Le détecteur a besoin d'un code d'accès pour se déverrouiller.	<b>1</b> Entrez le bon code d'accès. <b>2</b> Si vous avez oublié le code, coupez et rétablissez l'alimentation pour accéder au détecteur sans code d'accès. Puis changez ou supprimez le code d'accès.
	Le détecteur ne répond pas aux commandes de la télécommande.	Les piles sont déchargées ou mal insérées.	<b>1</b> Vérifiez que les piles sont bien insérées ou remplacez les piles, si elles sont déchargées.
		La télécommande est mal orientée.	<b>1</b> Pointez la télécommande en direction du détecteur.

BEA SA | LIEGE Science Park | ALLÉE DES NOISIETIERS 5 - 4031 ANGLEUR [BELGIUM] | T +32 4 361 65 65 | F +32 4 361 28 58 | INFO@BEA.BE | WWW.BEA-SENSORS.COM



Par la présente, BEA déclare que l'EAGLE ONE HM est conforme aux exigences essentielles et aux autres dispositions pertinentes des directives RED 2014/53/EU, RoHS 2 2011/65/UE.  
La déclaration de conformité complète est disponible sur notre site internet.



Seulement pour les pays de l'UE: Conforme à la directive européenne 2012/19/EU relative aux déchets d'équipements électriques et électroniques (DEEE).